

## Энергосберегающее устройство HSU, инструкция.

### 1. Общие описание

Энергосберегающий выключатель – это, в первую очередь, элемент сервиса для гостей. При входе в номер для ключа-карты имеется специальный кармашек, и гостю не нужно думать куда положить карточку, чтобы ее не забыть. При вставке карты в карман энергосберегающего устройства, в номере включается свет, кондиционер, пр. При выходе из номера гость забирает ключ-карту из удобного места и свет спустя некоторое время, необходимое на выход из номера, выключается – гостю не нужно бегать по номеру и выключать все электроприборы. Вернулся, вставил карту – все работает.

Кроме того, данные выключатели, несомненно, помогают с экономией расхода электроэнергии в гостинице. При выходе гостя из номера, свет будет выключен. Снижается расход электроэнергии, исключается холостое потребление из-за забывчивых гостей.

Интеллектуальный энергосберегающий выключатель обладают возможностью проверки принадлежности карты гостинице, номеру конкретной комнаты, контроля времени заезда и выезда гостя. Контроль времени заезда подразумевает под собой то, что карта гостя будет включать свет в номере только в интервале его проживания в отеле: свет не включится ранее времени заезда и будет выключен при наступлении времени выезда.

### 2. Технические характеристики HSU-FK:

Напряжение	Максимальный ток	Задержка выключения	Тип карты
190 – 240В	≤30А	10-15 секунд	Карта MiFare (MF1)

#### 1. Размеры:

86 x 86 x 36 мм

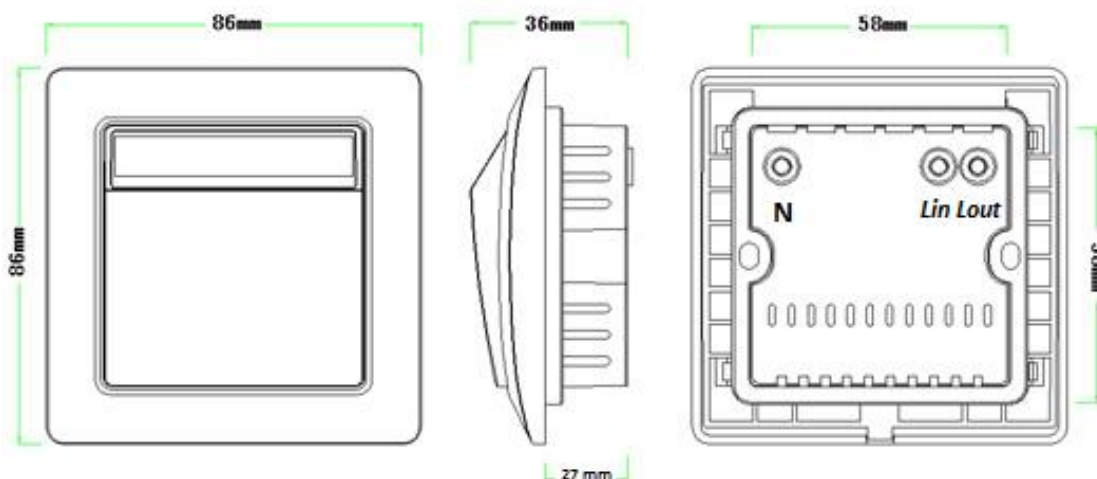

### 3. Схема подключения

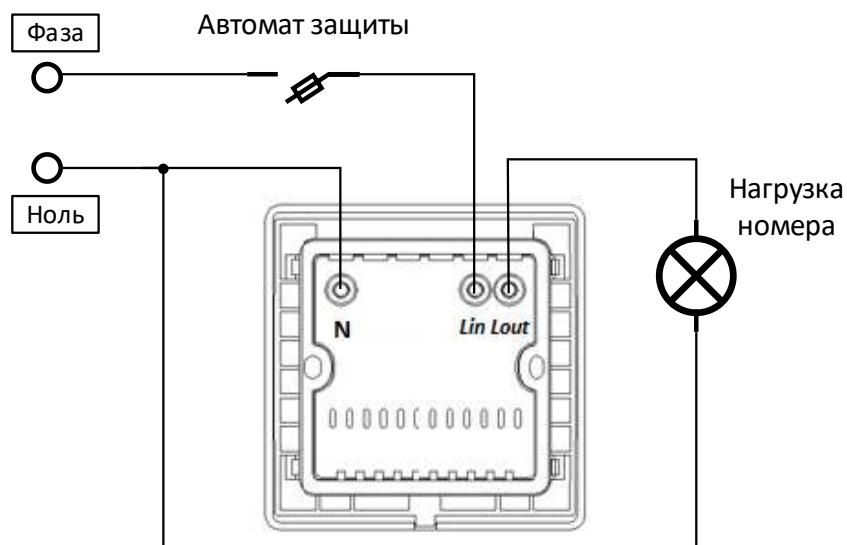

### 4. Пошаговая установка:

- a. Снять декоративную крышку;
- b. Установить выключатель в монтажную коробку;
- c. Подключить необходимые контакты в соответствующие разъемы согласно схеме;
- d. Плотнo закрутить фиксирующие болты;

### 5. Использование:

Вставьте карту, чтобы включить электричество

Извлеките карту, чтобы выключить электричество

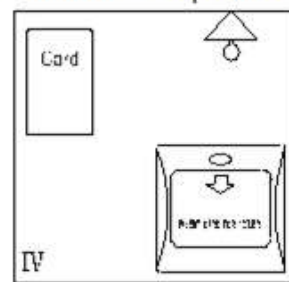
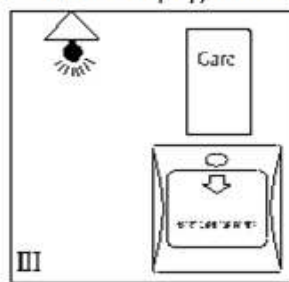
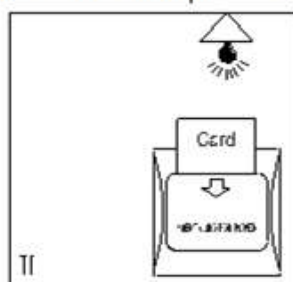
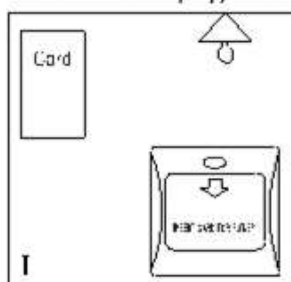

## 6. Интеллектуальный выключатель

### Функции:

- 4 варианта управления: без управления (чтение любой MiFare карты); контроль только номера комнаты гостя; контроль только времени заезда; контроль времени заезда и номера комнаты.
- При контроле только номера комнаты питание подаётся только при считывании выключателем карты с корректным номером комнаты.
- При контроле времени заезда питание подаётся только при считывании выключателем карты гостя с корректным временем заезда. Если время заезда гостя ещё не наступило, питание не подаётся, если гость должен выехать из номера, но он всё ещё пребывает в номере с картой в выключателе – питание выключится.

### Пошаговая настройка и программирование:

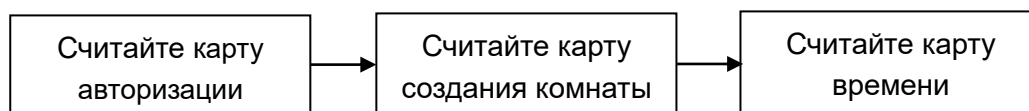

- Карта создания комнаты и карта времени выпускаются в программном обеспечении “HSU Intelligent Lock Management System”.
- Карта создания комнаты программирует номер комнаты на энергосберегающем выключателе.
- Карта времени выставляет корректное время в энергосберегающем выключателе.
- При считывании карты авторизации сбрасываются настройки времени и номера комнаты. При считывании карты создания комнаты активируется управление номером. При считывании карты времени активируется контроль времени заезда и выезда гостя.
- Созданные гостевые карты работают только в активный период заезда (checkin) и выезда (checkout) в случае если считана карта времени.

### Световая индикации после считывания карты

Для облегчения поиска неисправностей энергосберегающий выключатель имеет световую индикацию для различного рабочего состояния. Вставьте гостевую карту в энергосберегающий выключатель и немедленно выньте ее, чтобы проверить индикацию переключателя следующим образом:

Красный свет	Синий свет	Статус	Решение
-	Включен	Питание включено	
-	Мигает дважды	Успешная операция	
Включен	-	Карта не обнаружена. Питание выключено.	
Мигнул один раз	-	Некорректное время	- Проверьте время выезда гостя; - Синхронизируйте время в выключателе
Мигнул 3 раза	-	Неверный номер комнаты	- Проверьте номер карты гостя, что он соответствует тому, где он находится; - Установите верный номер комнаты в выключателе.
Мигнул 6 раз	-	Неверная карта авторизации	Считайте верную карту авторизации. Произведите перепрограммирование выключателя.
Мигнул 7 раз	-	Общая ошибка	Произведите перепрограммирование выключателя.